

Правила эксплуатации и ухода за мебелью.

1. Мебель должна быть использована только по своему прямому назначению, в соответствии с её функциональными характеристиками.
2. Мебель должна храниться и эксплуатироваться в закрытых отапливаемых помещениях при температуре не ниже +2°C и относительной влажности воздуха от 45 до 70%.
3. При установке изделий мебели в непосредственной близости от нагревательных и отопительных приборов их поверхности во время эксплуатации должны быть защищены от нагрева. Температура нагрева элементов мебели не должна превышать 40°C.
4. При ослаблении крепления соединений необходимо периодически подтягивать винты, шурупы, стяжки и т.п.
5. Поверхности изделий следует предохранять от различных растворителей, кислот, щелочей и механических повреждений.
6. Поверхности изделий можно освежить, применяя специальные составы, которые имеются в хозяйственных магазинах. Не допускается применение соды, порошков и других материалов, не предназначенных для ухода за мебелью.
7. Помните, что сохранность и долговечность изделия зависит не только от его конструкции и качества материалов, но и от правильной эксплуатации и ухода за ним.
8. Не разрешайте детям забираться на комод и виснуть на ящиках.
9. Хранить тяжелые предметы в нижних ящиках.

Гарантийный талон



Декларация о соответствии: **EAЭС N RU Д-РУ.ВЕ02.В.02568/19**
Действительна по 29.04.2022 г.

1. Предприятие-изготовитель гарантирует соответствие изделия требованиям **ТРТС 025/2012 ГОСТ16371-14** при соблюдении условий транспортирования, сборки и эксплуатации.
Гарантийный срок эксплуатации-24 месяца. Срок исчисляется со дня передачи мебели потребителю. Если день передачи установить невозможно, гарантийный срок исчисляется со дня изготовления мебели. Дефекты производственного характера, обнаруженные в течение гарантийного срока, устраняются за счёт предприятия - изготовителя.

2. Изделие снимается с гарантийного обслуживания в следующих случаях:
- если имеет следы постороннего вмешательства или была попытка ремонта;
- если обнаружены несанкционированные изменения конструкции изделия;
- если изделие эксплуатировалось не в соответствии со своим целевым назначением или в условиях, для которых оно не предназначено.

3. Гарантия не распространяется на изделие, имеющее следующие повреждения:
- механические;
- вызванные стихией, пожаром, бытовыми факторами;
- вызванные попаданием на поверхность изделий едких веществ и жидкостей.

Срок службы изделия - 2 года.

ДАТА ВЫПУСКА " ____ " ____ 201 г.

ДАТА ПРОДАЖИ " ____ " ____ 201 г.

ШТАМП МАГАЗИНА

Версия 2019(1)

Изготовлено для: ООО Торговый Дом ТриЯ, Россия, 347360 Ростовская обл. г. Волгодонск, ул. Портовая 1

Изготовитель: ООО «ТриО», Россия, 347360 Ростовская обл. г. Волгодонск ул. Заводская 7-я, д.52

Набор мебели для спальни «Валери»

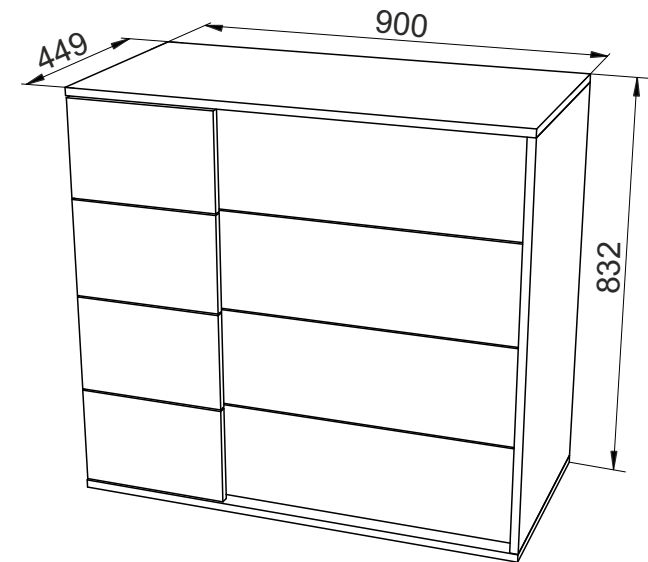

Комод

ПАСПОРТ И СХЕМА СБОРКИ

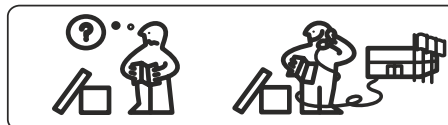
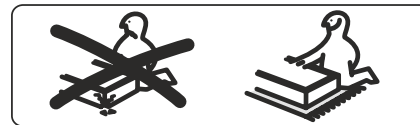
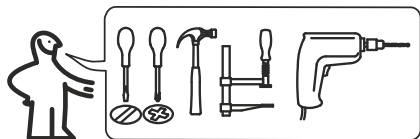

Сборку рекомендуется производить с помощью специалиста.
 Упаковку с этикеткой сохранять до конца сборки!
 Предприятие оставляет за собой право вносить некоторые конструктивные изменения, не ухудшающие внешний вид и не влияющие на функциональные свойства изделия.

Состав изделия

№	Наименование детали	Кол-во	Пакет
1	Стенка левая внутренняя 800x432	1	1
2	Стенка правая внешняя 800x448	1	
3	Панель горизонтальная нижняя 900x450	1	
4	Панель горизонтальная верхняя 900x450	1	
5	Планка жесткости 868x96	1	
6	Стенка ящика левая 400x128	4	
7	Стенка ящика правая 400x128	4	
8	Стенка ящика задняя 811x128	4	
9	Планка фасада 160x336	4	
10	Фасад ящика 862x196	4	
11	Накладка фасада 372x196	4	
12	Стенка задняя ДВП 447x828	2	
13	Дно ящика ДВП 407x841	4	
	Профиль соединительный L=390	2	
	Фурнитурный пакет	1	

ШАГ 9

3,5x16
D x8

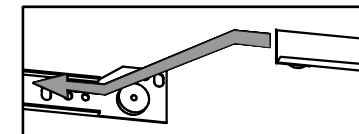
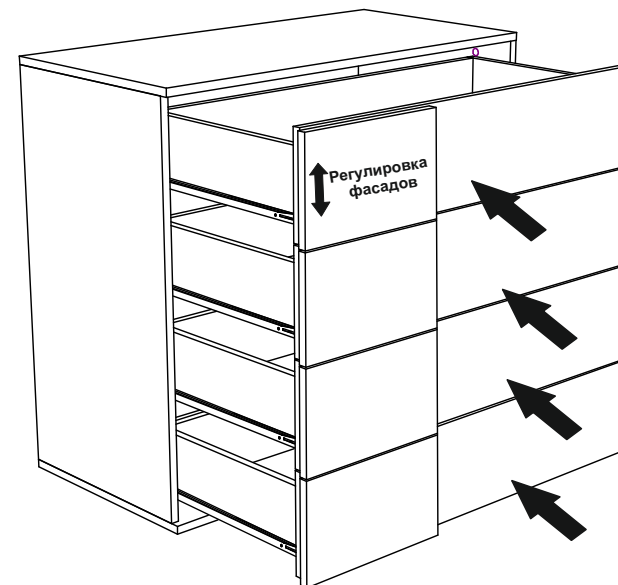

Регулировка фасадов

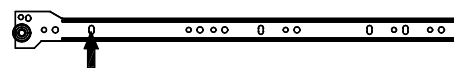

1. Ослабив передний саморез, отрегулировать по высоте фасад.

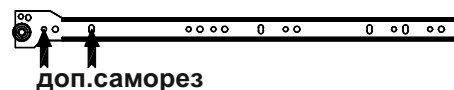

2. Затянуть передний саморез, и дополнительно зафиксировать еще одним саморезом.

ШАГ 8

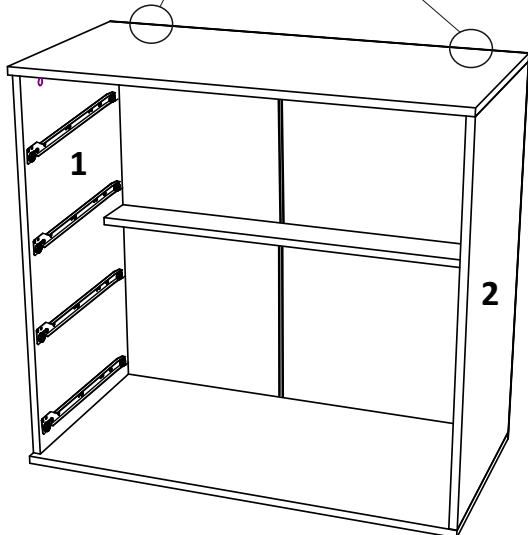
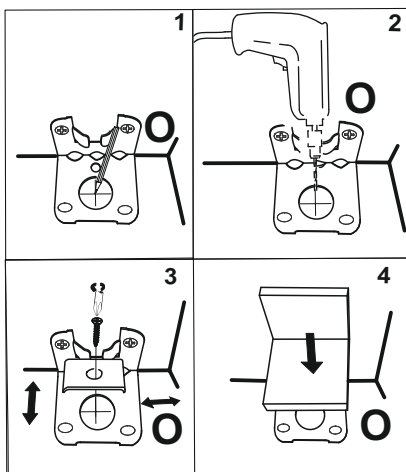
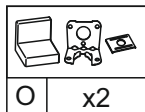
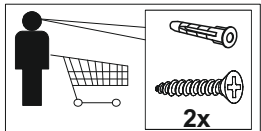

Фурнитура

A Евровинт 7x50 20 шт.	B Стяжка эксцентриковая 14 шт.	C Шкант 8x30 22 шт.	D Шуруп 3,5x16 44 шт.	E Опора H19020 4 шт.	F Ключ S4 1 шт.	G Гвоздь 1,6x25 68 шт.
H Заглушка эксцентрика ∅ 18 мм 8 шт.	K Роликовая направляющая 400 мм 4 к.	L Шуруп 4x46 16 шт.	M Шуруп 3,0x20 24 шт.	N Футорка ∅ 5 мм 16 шт.	O Уголок СН101 2 шт.	

Требуемый дополнительный инструмент



Конструкционные материалы для изготовления изделия
 - основной конструкционный материал - плита древесностружечная облицованная пленкой на основе термореактивных полимеров (ламинированная) - ЛДСП по ГОСТ 32289-2013;
 - материал дна ящика-плита древесноволокнистая(твердая) с лакокрасочным покрытием(ДВП) ГОСТ 8904-14.

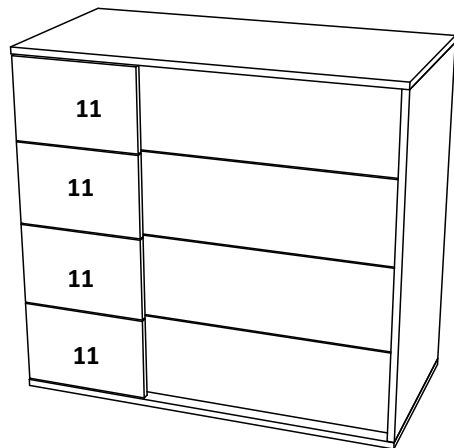
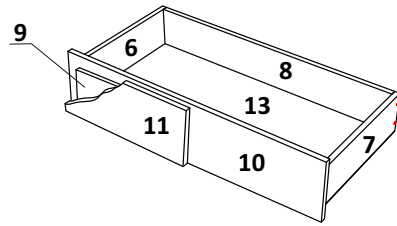
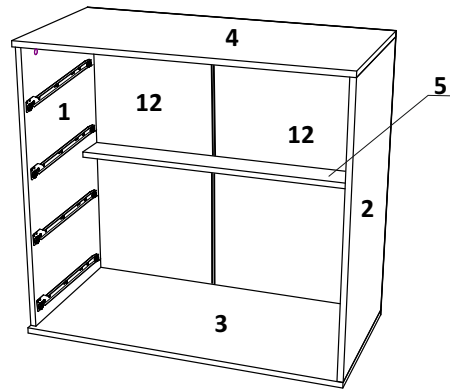

3

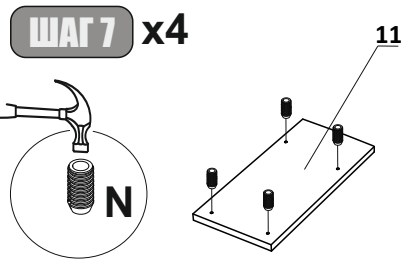

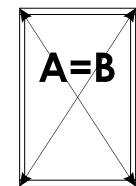
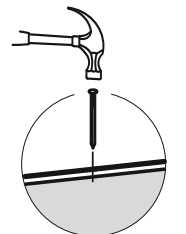
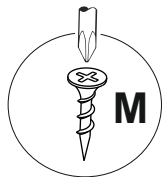
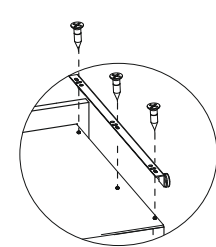
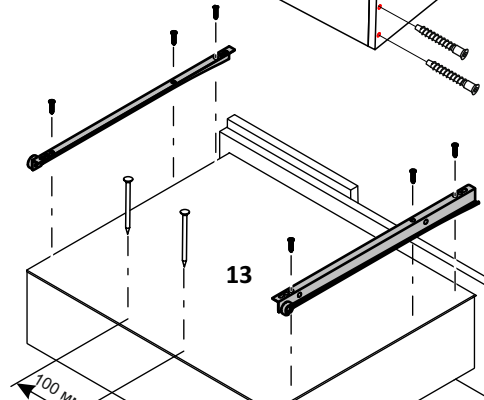
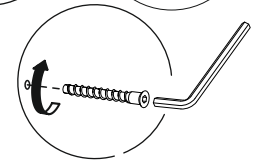
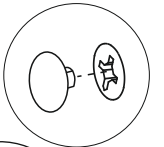
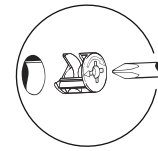
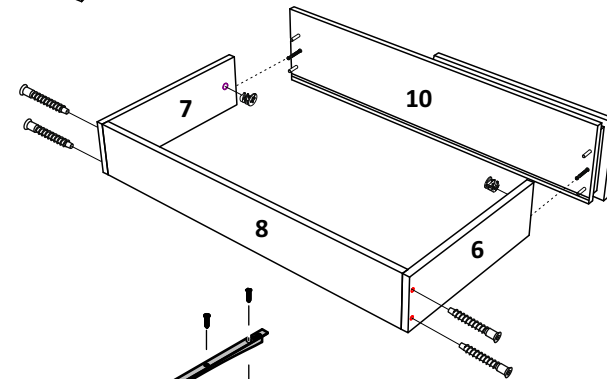
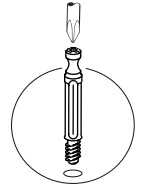
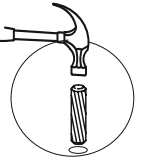
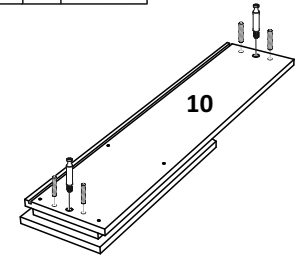
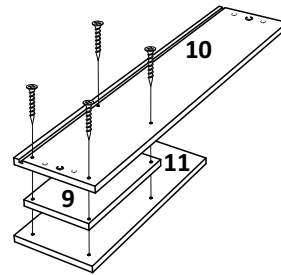

A x4	B x2	C x4	F x1
G x8	K x1k	L x4	H x2
M x6	N x4		



8

ШАГ 5

	
A	x4
F	x1

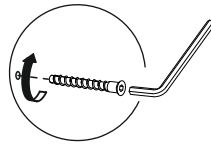
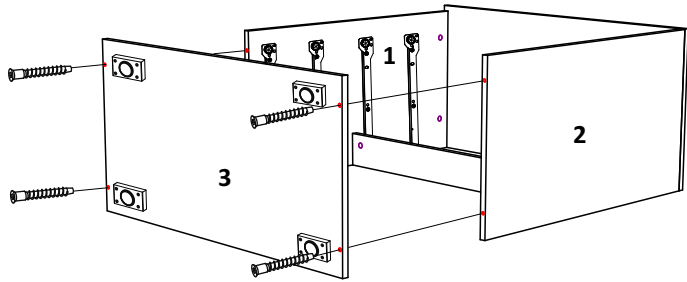



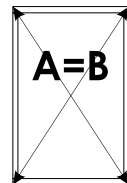
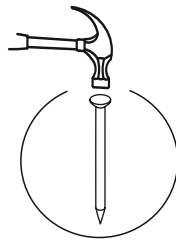
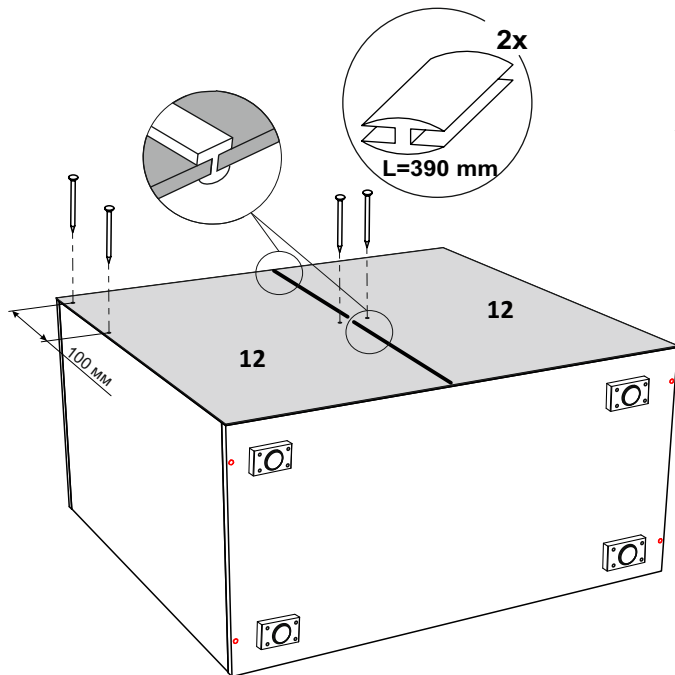

ШАГ 6

G
x34

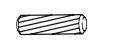



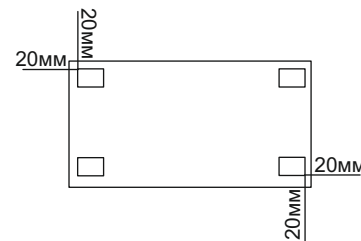
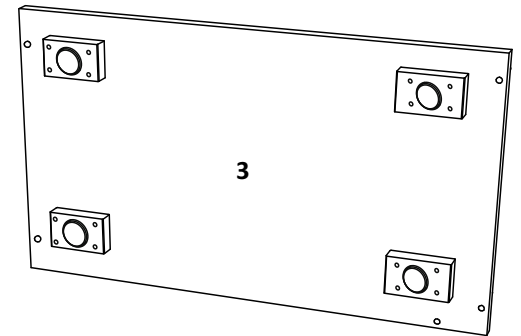
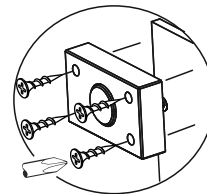
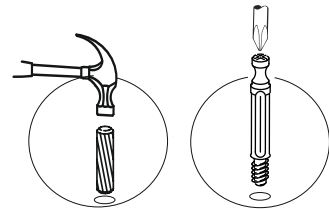
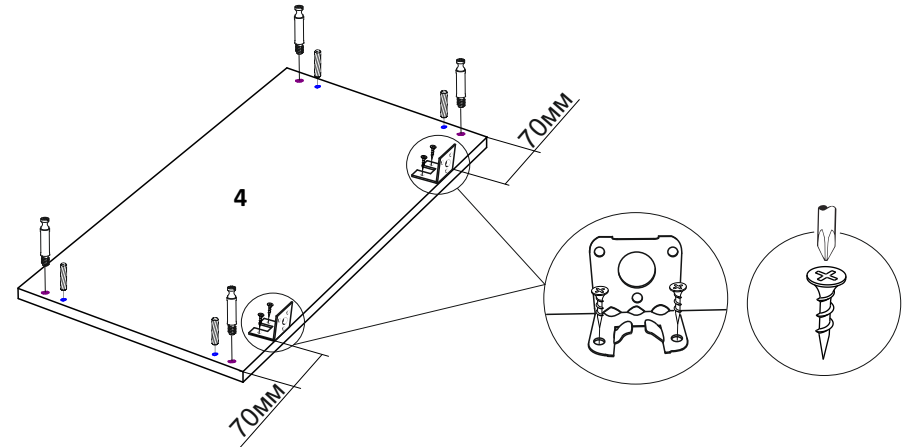

ШАГ 1

									
B	x4	C	x4	D	x20	E	x4	O	x2



ШАГ 2

			
B x2	C x2	3,5x16 D x16	K x4k

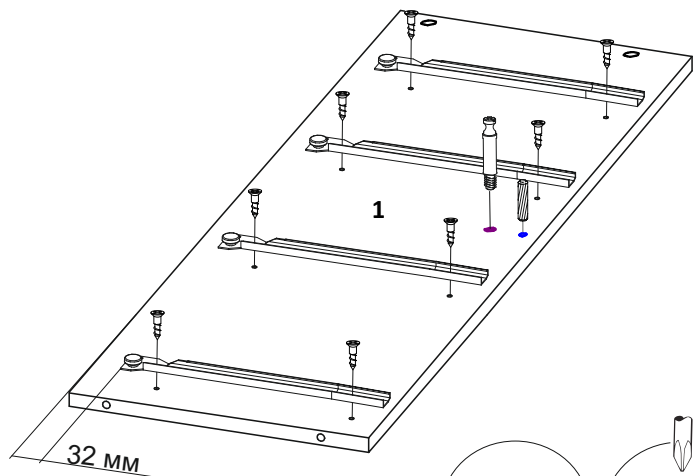
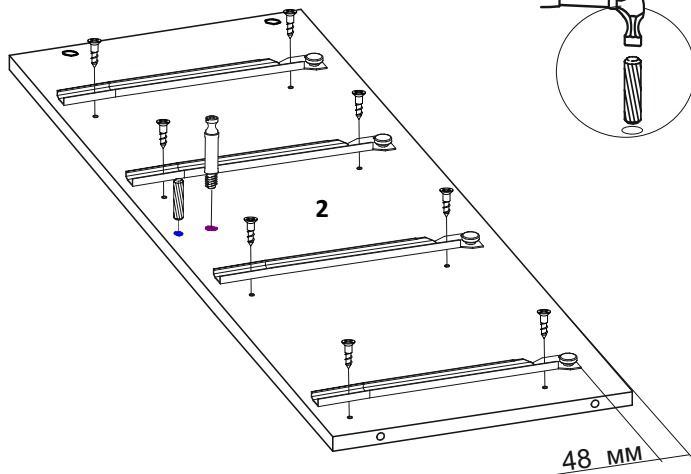
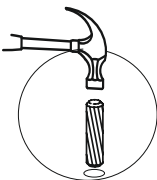
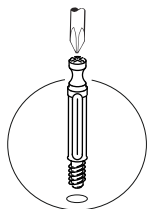
5

ШАГ 3

B x2

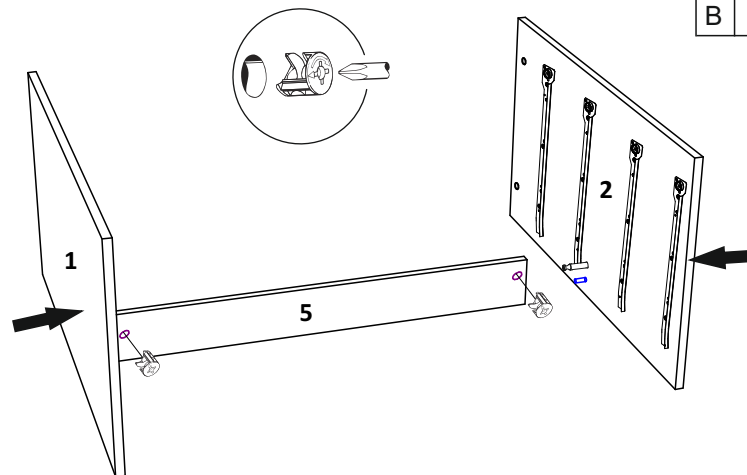

ШАГ 4

B x4

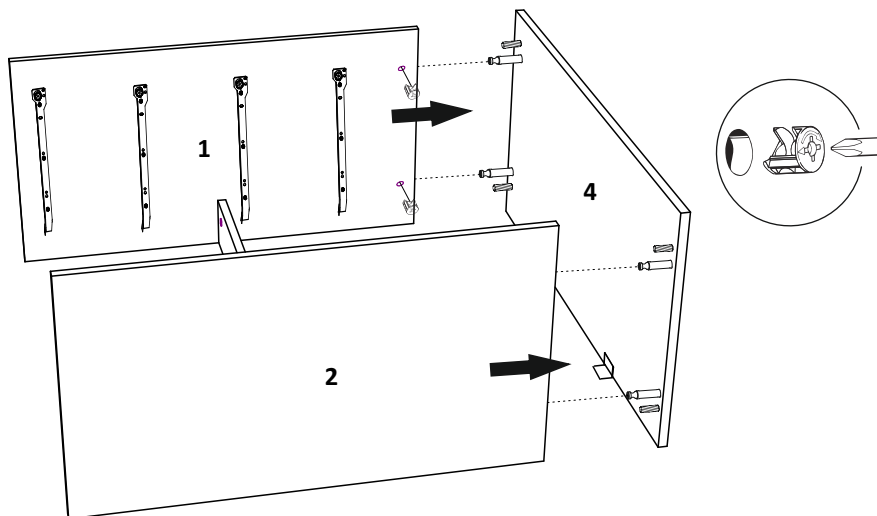

6